

# Partytent 6x12 m

## Informatie voor huurder

### Opzetinstructie:





- Leg de buizen van het dakvlak uit en leg hiertussen de koppelstukken neer: (zie schema achterzijde)
- Koppel de buizen, beginnend aan de ene kopzijde en werkend naar de andere zijde.
- Span het dakzeil over het dakframe.
- Bevestig de twee raamloze kapzeilen aan het dakzeil en de buizen in de nok met behulp van de elastieken (zie Detail achterzijde). Dit kan eventueel ook na de volgende stap als u een trap tot uw beschikking heeft.
- Met minstens twee personen, hijst u de tent aan één lange zijde omhoog en bevestig de staanders onder het dakframe. Hijs vervolgens de andere lange zijde omhoog en zet daar ook de staanders onder.
- Koppel het dakzeil onderin aan de poten met de haakjes.
- Bevestig nu de lange zijden (met ramen) met behulp van de elastieken.
- Zet de tent goed vast met de haringen en spanbanden/touwen.











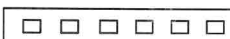

### Afbreekinstructie:

- Maak de tent eerst schoon en droog.
- Volg de opzetinstructie in omgekeerde volgorde.
- Vouw de tentzijlen zo schoon mogelijk op en berg ze op in de zak. De stangen gaan in de langwerpige zak, de koppelstukken, elastieken, etc. behoren in de krat.

### LET OP!

- De partytenten zijn NIET stormbestendig! Wordt er een storm of windstoten voorspeld, of steekt dit plots op, breek de tent dan z.s.m. en neem contact met ons op.
- De huurder is verantwoordelijk voor de gehuurde artikelen. Bij eventuele schade aan eigendommen van huurder of derden is de huurder daarvoor aansprakelijk.
- Heeft u meer dan één tent gehuurd, demonteer ze dan één voor één (ruim ze gelijk op) om te voorkomen dat onderdelen van verschillende partytenten door elkaar gaan.

#	Buizen		
28	<b>A</b>		Dakspar
30	<b>B</b>		Gording
14	<b>C</b>		Staander
7	D1		
7	D2		

#	Onderdelen		#	Onderdelen	
6		T-stuk	92		X-stuk
4		T-stuk	1		Dak
15		X-stuk	2		Zijpaneel
10		X-stuk	2		Deurpaneel
14		Voetstuk	14		Bouten en moeren
18		Haringen	14		Bouten
60		Haringen	1		Imbus



1.

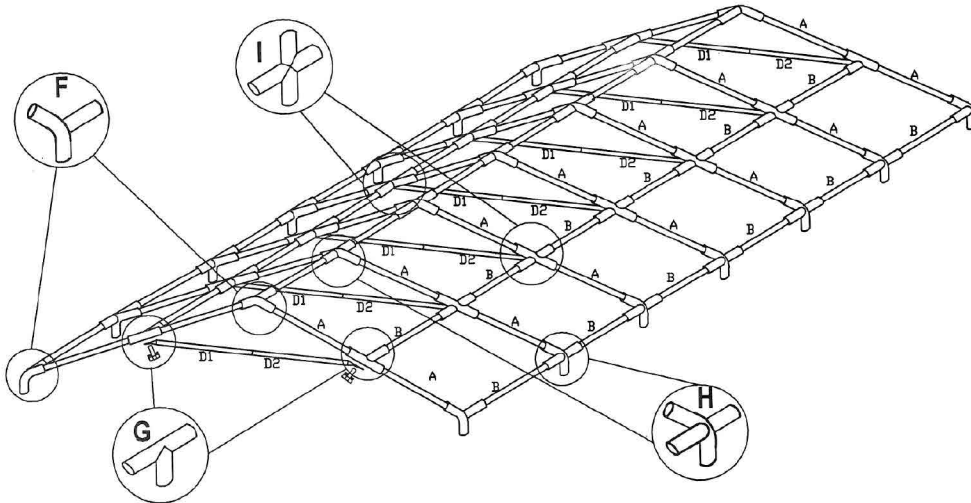

**Kleurlegenda**

**buizen:**

A. Blauw

B. Groen

C. Geel

D. Wit

2.

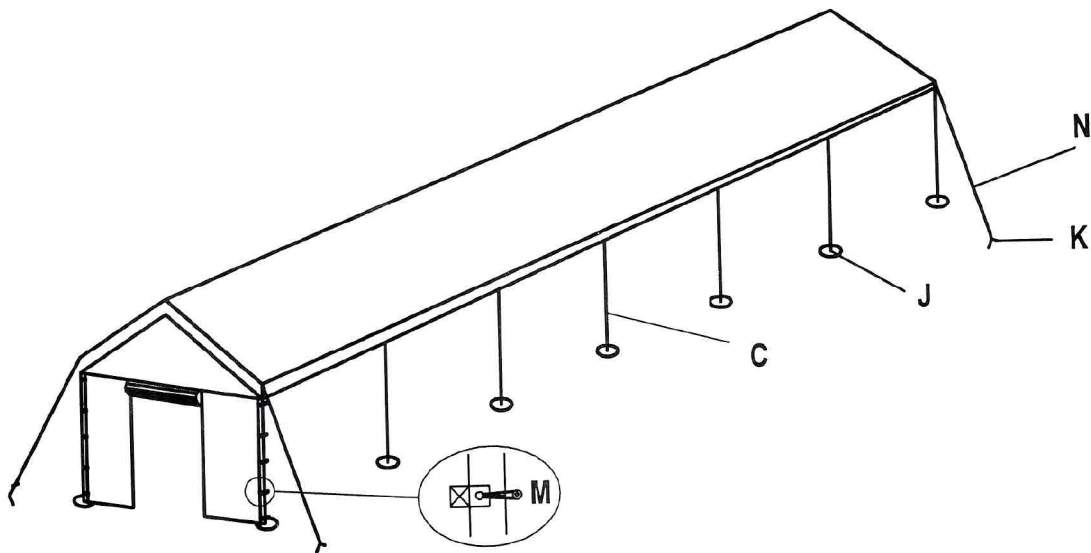

3.

